

С*ЧАМПИОН*[®]

РУКОВОДСТВО ПО ЭКСПЛУАТАЦИИ ОПРЫСКИВАТЕЛЬ-РАСПЫЛИТЕЛЬ PS157

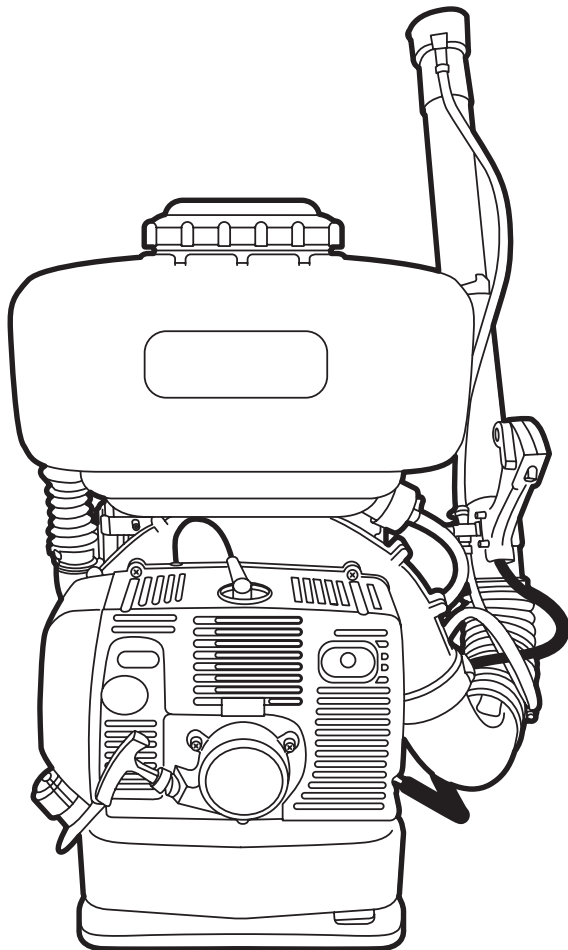

СОДЕРЖАНИЕ

1. ТЕХНИЧЕСКИЕ ХАРАКТЕРИСТИКИ.....	3
2. ВВЕДЕНИЕ.....	4
3. ЗНАКИ БЕЗОПАСНОСТИ, УПРАВЛЕНИЯ И ИНФОРМАЦИИ.....	5
4. ИСПОЛЬЗОВАНИЕ ПО НАЗНАЧЕНИЮ.....	6
5. ОБЩИЕ ПРАВИЛА ТЕХНИКИ БЕЗОПАСНОСТИ.....	7
6. ТРЕБОВАНИЯ ТЕХНИКИ БЕЗОПАСНОСТИ ВО ВРЕМЯ ЭКСПЛУАТАЦИИ.....	9
7. ОСНОВНЫЕ УЗЛЫ И ОРГАНЫ УПРАВЛЕНИЯ.....	11
8. СБОРКА.....	12
КОМПЛЕКТНОСТЬ.....	12
СБОРКА УСТРОЙСТВА ДЛЯ РАБОТЫ С ЖИДКИМИ ХИМИКАТАМИ.....	13
СБОРКА УСТРОЙСТВА ДЛЯ РАБОТЫ С ПОРОШКООБРАЗНЫМИ И ГРАНУЛИРОВАННЫМИ ХИМИКАТАМИ.....	14
9. ПОДГОТОВКА К РАБОТЕ И ЭКСПЛУАТАЦИЯ.....	16
ПОДГОТОВКА К РАБОТЕ.....	16
ПРИГОТОВЛЕНИЕ ТОПЛИВНОЙ СМЕСИ.....	16
ЗАПРАВКА ТОПЛИВНОГО БАКА.....	17
ЗАПУСК ДВИГАТЕЛЯ.....	17
ОСТАНОВКА ДВИГАТЕЛЯ.....	19
ОБКАТКА.....	19
НАСТРОЙКА РЕМНЕЙ.....	19
НАСТРОЙКА РУКОЯТКИ УПРАВЛЕНИЯ.....	20
НАСТРОЙКА ДОЗАТОРА.....	20
ПРАВИЛА РАБОТЫ С ОПРЫСКИВАТЕЛЕМ-РАСПЫЛИТЕЛЕМ.....	21
10. ТЕХНИЧЕСКОЕ ОБСЛУЖИВАНИЕ.....	23
ВИДЫ РАБОТ И ПЕРИОДИЧНОСТЬ ТЕХНИЧЕСКОГО ОБСЛУЖИВАНИЯ.....	23
ОБСЛУЖИВАНИЕ ВОЗДУШНОГО ФИЛЬТРА.....	23
ОБСЛУЖИВАНИЕ ТОПЛИВНОГО ФИЛЬТРА.....	25
ОЧИСТКА ТОПЛИВНОГО БАКА.....	25
ОБСЛУЖИВАНИЕ СВЕЧИ ЗАЖИГАНИЯ.....	26
НАСТРОЙКА КАРБЮРАТОРА.....	26
ОБСЛУЖИВАНИЕ ГЛУШИТЕЛЯ И ОХЛАЖДАЮЩИХ РЕБЕР ЦИЛИНДРА.....	27
ОБСЛУЖИВАНИЕ БАКА ДЛЯ ХИМИКАТОВ.....	27
11. ХРАНЕНИЕ, ТРАНСПОРТИРОВАНИЕ, РЕАЛИЗАЦИЯ И УТИЛИЗАЦИЯ.....	28
12. ПОИСК И УСТРАНЕНИЕ НЕИСПРАВНОСТЕЙ.....	30
13. ГАРАНТИЙНЫЕ ОБЯЗАТЕЛЬСТВА.....	31
ДЛЯ ЗАМЕТОК.....	33

1. ТЕХНИЧЕСКИЕ ХАРАКТЕРИСТИКИ

Характеристики		Значение
ОПРЫСКИВАТЕЛЬ	Расход жидкости, л/мин	0,14-2,2
	Производительность воздушной смеси, максимальная, м ³ /час	1030
	Максимальное расстояние распыления по горизонтали*, м	до 15
	Объем бака для химикатов, л	14
	Объем неиспользуемой части бака при распылении жидкости, л	0,1
	Размер ячеек фильтра для химикатов, мм	1x1
	Вес, без химикатов и топлива, порошок/жидкость кг	9,9/10,2
	Уровень вибрации, м/с ²	1,6
	Гарантированный уровень шума, дБА	114
	Уровень звукового давления, дБА	111
ДВИГАТЕЛЬ	Мощность двигателя при 7500 об/мин, кВт	2,6
	Рабочий объем двигателя, см ³	56,5
	Тип топлива	Смесь бензина (октановое число не менее 92) и масла для двухтактных двигателей CHAMPION в соотношении 50:1**
	Объем топливного бака, л	1,5
	Удельный расход топлива, г/кВт*час	580
	Максимальный расход топлива, л/час	1,5
	Обороты холостого хода, об/мин	3000±200
	Максимальные обороты двигателя без нагрузки, об/мин	8000
	Рабочие обороты, без нагрузки с пустым баком, об/мин	7500± 200
	Свеча зажигания	TORCH L7T
Диаметр поршня, мм	46	
Ход поршня, мм	34	

* Дальность полета капель воды при: максимальных оборотах двигателя, максимально открытом положении регулятора дозатора, отсутствии ветра, угле наклона трубы относительно горизонтали 45°, положении дозатора на высоте не менее 1,5 м, не установленной решетке сопла.

** Для приготовления топливной смеси допускается использование аналогичных масел для двухтактных двигателей в пропорции, рекомендованной производителями масла.

Технические характеристики могут быть изменены без предварительного уведомления.

2. ВВЕДЕНИЕ

Уважаемый пользователь!

Благодарим за покупку продукции CHAMPION. В данном руководстве приведены правила эксплуатации опрыскивателя-распылителя CHAMPION. Перед началом работ внимательно прочтите руководство. Эксплуатируйте устройство в соответствии с правилами и с учетом требований безопасности, а так же руководствуясь здравым смыслом. Сохраните руководство, при необходимости Вы всегда можете обратиться к нему.

Продукция CHAMPION отличается высокой мощностью и производительностью, продуманным дизайном и эргономичной конструкцией, обеспечивающей удобство её использования. Линейка техники CHAMPION регулярно расширяется новыми устройствами, которые постоянно совершенствуются.

Производитель оставляет за собой право без предварительного уведомления вносить изменения в комплектность, конструкцию отдельных узлов и деталей, не ухудшающие качество изделия. В связи с этим происходят изменения в технических характеристиках, и содержание руководства может не полностью соответствовать приобретенному устройству. Имейте это в виду, изучая руководство по эксплуатации*.

Внешний вид продукции может отличаться от изображения на титульном листе руководства по эксплуатации.

(*) С последней версии руководства по эксплуатации можно ознакомиться на сайте www.championtool.ru.

3. ЗНАКИ БЕЗОПАСНОСТИ, УПРАВЛЕНИЯ И ИНФОРМАЦИИ

Знаки безопасности, управления и информации размещены на устройстве в виде наклеек, либо нанесены рельефно на корпусе.

	Предупреждение! Опасность!		Посторонние люди, дети и животные должны находиться на безопасном расстоянии вне рабочей зоны. Запрещается находиться ближе 15 м от работающего устройства
	Осторожно! Горячие поверхности		Пожароопасно! Легковоспламеняющиеся вещества
	Прочтите инструкцию по эксплуатации перед началом работы		Носите прочную обувь на не скользящей подошве. Запрещается работать босиком или в обуви с открытым верхом
	Работайте в защитных перчатках		При работе надевайте защитные очки, наушники, надевайте защитную каску, если есть опасность падения предметов и ушиба головы
	Работайте в защитной, плотно облегающей одежде.		Не прикасайтесь к глушителю, пока он горячий
	Всегда используйте средства защиты органов дыхания.		Убедитесь в отсутствии утечки топлива. Запрещается заправка топливного бака при работающем двигателе
	Отсоедините свечу при проведении ремонта или технического обслуживания		Выхлопные газы содержат угарный газ (CO), опасный для вашего здоровья. Запрещается эксплуатация в закрытых помещениях без хорошей вентиляции

РАСШИФРОВКА СЕРИЙНОГО НОМЕРА

XXAABVCCDDDD

XX - Код производителя
AA - Номер модели
VV - Год производства
CC - Месяц производства
DDDD - Уникальный номер модели

Месяц и год изготовления указан на упаковке и (или) устройстве в составе серийного номера.

4. ИСПОЛЬЗОВАНИЕ ПО НАЗНАЧЕНИЮ

Опрыскиватель-распылитель (далее по тексту опрыскиватель или устройство) предназначен для любительского (личного, семейного, домашнего или иного) использования, не связанного с предпринимательской и профессиональной деятельностью.



ПРИМЕЧАНИЕ!

Непрофессиональное (любительское) использование подразумевает под собой эксплуатацию устройства не более 200 часов в год. Рекомендуемое время непрерывной работы определяется емкостью топливного бака. Перерыв при положительных температурах не менее 30 мин до тех пор, пока двигатель не остынет до температуры окружающей среды, при отрицательных температурах - не менее 15 мин.

Опрыскиватель предназначен для распыления порошковых, гранулированных или жидких химикатов и удобрений.

Может использоваться для ухода за зелеными насаждениями и газонами на дачном или приусадебном участке, с соблюдением всех требований Руководства по эксплуатации изделия.



Опрыскиватель сконструирован таким образом, что он безопасен и надежен, если эксплуатируется в соответствии с Руководством. Прежде чем приступить к эксплуатации опрыскивателя прочтите и усвойте Руководство по эксплуатации. Если Вы этого не сделаете, результатом может явиться травма или повреждение оборудования.

ВНИМАНИЕ!



Использование опрыскивателя в любых других целях, не предусмотренных настоящим руководством, является нарушением условий безопасной эксплуатации и прекращает действие гарантийных обязательств поставщика. Производитель и поставщик не несут ответственности за повреждения, возникшие вследствие использования устройства не по назначению. Выход из строя опрыскивателя при использовании не по назначению не является гарантийным случаем.



ВНИМАНИЕ!

Запрещается вносить какие-либо изменения в конструкцию устройства. Это может стать причиной получения серьёзной травмы, а также причиной выхода из строя. Производитель и поставщик не несут ответственности за любые ущерб и убытки, возникшие из-за эксплуатации устройства с самостоятельно произведёнными конструктивными изменениями.



ВНИМАНИЕ!

Используйте для ремонта и обслуживания расходные материалы, рекомендованные заводом-изготовителем и оригинальные запасные части. Использование не рекомендованных расходных материалов, не оригинальных запчастей лишает Вас права на гарантийное обслуживание опрыскивателя.



ВНИМАНИЕ!

Запрещается использовать опрыскиватель для работы с легковоспламеняющимися химикатами.

Назначенный срок службы 5 лет. По истечении срока службы устройство направляется в авторизованный сервисный центр для принятия решения об установлении нового срока службы или утилизации.

5. ОБЩИЕ ПРАВИЛА ТЕХНИКИ БЕЗОПАСНОСТИ

Внимательно прочтите данное руководство. Ознакомьтесь с устройством прежде, чем приступать к эксплуатации. Ознакомьтесь с работой органов управления. Знайте, что делать в экстренных ситуациях. Обратите особое внимание на информацию, которой предшествуют следующие заголовки:



ПРЕДУПРЕЖДЕНИЕ!

Невыполнение требования руководства может привести к смертельному исходу или получению серьезных травм.



ОСТОРОЖНО!

Невыполнение требования руководства может привести к получению травм средней тяжести.



ВНИМАНИЕ!

Невыполнение требования руководства приведет к повреждению изделия.



ПРИМЕЧАНИЕ!

Указывает на информацию, которая будет полезна при эксплуатации изделия.

1. Прежде чем начать работу в первый раз, получите инструктаж продавца или специалиста, как следует правильно обращаться с устройством, при необходимости пройдите курс обучения.
2. Несовершеннолетние лица к работе с устройством не допускаются, за исключением лиц старше 16 лет, проходящих обучение под надзором.
3. Эксплуатируйте устройство в хорошем физическом и психическом состоянии. Не пользуйтесь устройством в болезненном или утомленном состоянии, или под воздействием каких-либо веществ, медицинских препаратов, способных оказать влияние на зрение, физическое и психическое состояние.



ПРЕДУПРЕЖДЕНИЕ!

Не работайте с устройством в состоянии алкогольного или наркотического опьянения, или после употребления сильно действующих лекарств.

4. Работайте только в дневное время или при хорошем искусственном освещении.
5. Устройство разрешается передавать или давать во временное пользование (напрокат) только тем лицам, которые хорошо знакомы с данной моделью и обучены обращаться с ней. При этом обязательно должно прилагаться руководство по эксплуатации.
6. Не начинайте работать, не подготовив рабочую зону и не определив беспрепятственный путь на случай эвакуации.
7. Не рекомендуется работать устройством в одиночку. Позаботьтесь о том, чтобы во время работы на расстоянии слышимости кто-то находился, на случай если Вам понадобится помощь.



ПРЕДУПРЕЖДЕНИЕ!

При неблагоприятной погоде (дождь, снег, лед, ветер, град) рекомендуется отложить проведение работ – существует повышенная опасность несчастного случая!

8. Посторонние люди, дети и животные должны находиться на безопасном расстоянии вне рабочей зоны. Запрещается находиться ближе 15 м от работающего устройства.



ПРЕДУПРЕЖДЕНИЕ!

Запрещается направлять воздушную струю в сторону людей или животных – устройство может отбрасывать небольшие предметы с большой скоростью – существует опасность получения травмы!

9. Проверяйте устройство перед работой, чтобы убедиться, что все рукоятки, крепления и предохранительные приспособления находятся на месте и в исправном состоянии.
10. Храните устройство в закрытом месте, недоступном для детей.
11. Работайте в специальной защитной одежде. Не носите широкую одежду и украшения, так как они могут попасть в движущиеся части устройства.
12. Наденьте прочные защитные перчатки. Перчатки снижают передачу вибрации на Ваши руки. Продолжительное воздействие вибрации может вызвать онемение пальцев и другие болезни.
13. Носите прочную обувь на не скользящей подошве для большей устойчивости. Не работайте с устройством босиком или в открытой обуви.
14. Всегда используйте защитные очки при работе. Во избежание повреждения органов слуха рекомендуется во время работы с устройством использовать защитные наушники.
15. Всегда работайте в средствах защиты органов дыхания.
16. Не вносите изменения в конструкцию устройства. Производитель и поставщик снимает с себя ответственность за возникшие в результате этого последствия (травмы и повреждения устройства).
17. Всегда руководствуйтесь здравым смыслом. Невозможно предусмотреть все ситуации, которые могут возникнуть перед Вами. Если Вы в какой-либо ситуации почувствовали себя неуверенно, обратитесь за советом к специалисту: дилеру, механику авторизованного сервисного центра, опытному пользователю.

ВОЗМОЖНЫЕ ОШИБОЧНЫЕ ДЕЙСТВИЯ ПЕРСОНАЛА, КОТОРЫЕ ПРИВОДЯТ К ИНЦИДЕНТУ ИЛИ АВАРИИ

Ошибочные действия персонала, которые приводят к инциденту или аварии выделены в руководстве по эксплуатации пометками **ПРЕДУПРЕЖДЕНИЕ!** **ОСТОРОЖНО!** **ВНИМАНИЕ!**

ПЕРЕЧЕНЬ КРИТИЧЕСКИХ ОТКАЗОВ

Подтекание топлива, ненормальная работа двигателя (шум, вибрация, дым), повреждение рукоятки управления, оплавление корпуса, повреждение корпуса (в т.ч. топливного бака).

КРИТЕРИИ ПРЕДЕЛЬНЫХ СОСТОЯНИЙ



ПРИМЕЧАНИЕ!

Критерием предельного состояния устройства является состояние, при котором его дальнейшая эксплуатация недопустима или экономически нецелесообразна. Например, чрезмерный износ, коррозия, деформация, старение или разрушение узлов и деталей, или их совокупности при невозможности их устранения в условиях авторизованных сервисных центров оригинальными деталями, или экономическая нецелесообразность проведения ремонта.

Критерием (Критериями) предельного состояния устройства является чрезмерный износ или повреждение двигателя.

ДЕЙСТВИЯ ПЕРСОНАЛА ПРИ НАСТУПЛЕНИИ КРИТИЧЕСКИХ ОТКАЗОВ ИЛИ ДОСТИЖЕНИИ ПРЕДЕЛЬНОГО СОСТОЯНИЯ

При наступлении критических отказов необходимо прекратить эксплуатацию устройства и обратиться в авторизованный сервисный центр для диагностики и ремонта.

При достижении предельного состояния необходимо утилизировать устройство.

6. ТРЕБОВАНИЯ ТЕХНИКИ БЕЗОПАСНОСТИ ВО ВРЕМЯ ЭКСПЛУАТАЦИИ

ПОЖАРНАЯ БЕЗОПАСНОСТЬ

1. Топливо является легко воспламеняемым и взрывоопасным веществом. Не курите, не допускайте наличия искр и пламени в зоне хранения топлива и при заправке двигателя. Перед заправкой заглушите двигатель и убедитесь в том, что он остыл.
2. Не запускайте двигатель при наличии запаха топлива.
3. Не работайте с опрыскивателем, если топливо было пролито во время заправки. Перед запуском тщательно протрите поверхности двигателя от случайно пролитого топлива.
4. Не распыляйте серу либо серосодержащие смеси в виде порошка – они чрезвычайно взрывоопасны и обладают очень низкой температурой воспламенения.
5. Для очистки деталей не используйте бензин или другой воспламеняющийся растворитель.
6. Не проверяйте наличие искры при снятой свече зажигания. Используйте только тестеры свечей зажигания, соответствующие техническим требованиям.

ЭЛЕКТРИЧЕСКАЯ БЕЗОПАСНОСТЬ

Не запускайте двигатель, когда неисправность системы зажигания вызывает пробой и искрение.

ХИМИЧЕСКАЯ БЕЗОПАСНОСТЬ

1. Избегайте контакта с топливом. Возможно раздражение кожных покровов, слизистой оболочки глаз, верхних дыхательных путей, или аллергические реакции при индивидуальной непереносимости. Частый контакт с топливом может привести к острым воспалениям и хроническим экземам.

2. Никогда не вдыхайте выхлопные газы. Выхлопные газы содержат угарный газ, который не имеет цвета и запаха, и является очень ядовитым. Попадание угарного газа в органы дыхания может привести к потере сознания или к смерти. Никогда не запускайте двигатель внутри помещения или в плохо проветриваемых местах.
3. Распыляйте только те вещества, которые разрешены к использованию на территории РФ и не могут нанести вред Вашему здоровью оператора и окружающей среде.

ФИЗИЧЕСКАЯ БЕЗОПАСНОСТЬ (ТРАВМЫ)

1. Всегда твердо стойте на земле, не теряйте равновесия. Перед началом работы осмотритесь, нет ли на участке препятствий, о которые Вы можете споткнуться и упасть.
2. Следите, чтобы ноги/руки не располагались вблизи рабочих органов.
3. Всегда сохраняйте безопасную дистанцию относительно других людей, которые работают вместе с Вами.
4. Соблюдайте особую осторожность, при изменении направления движения.
5. Соблюдайте особую осторожность при выполнении работ в стесненных условиях (в ограниченном пространстве).
6. Не дотрагивайтесь до горячего глушителя и ребер цилиндра, так как это может привести к серьезным ожогам.
7. Заглушите двигатель перед перемещением устройства с одного места на другое.
8. Все работы по техническому обслуживанию и ремонту проводите при заглушенном двигателе.

9. При работах на высоте всегда используйте подъемную платформу. Запрещается работать на лестнице, на дереве, в неустойчивом положении.

ТЕХНИЧЕСКАЯ БЕЗОПАСНОСТЬ (УСТРОЙСТВО)

1. Не работайте с опрыскивателем, если ребра цилиндра и глушитель загрязнены.
2. Перед запуском двигателя следите за тем, чтобы рабочие органы устройства не соприкасались с посторонними предметами.

ЭКОЛОГИЧЕСКАЯ БЕЗОПАСНОСТЬ

Помните о необходимости охраны окружающей среды и экологии. Прежде чем слить какие-либо жидкости, выясните правильный способ их утилизации. Соблюдайте правила охраны окружающей среды при утилизации моторного масла, топлива, деталей устройства и фильтров.



ВНИМАНИЕ!

Пользователь несет персональную ответственность за возможный вред здоровью и имуществу третьих лиц в случае неправильного использования устройства или использования его не по назначению.

7. ОСНОВНЫЕ УЗЛЫ И ОРГАНЫ УПРАВЛЕНИЯ

Основные узлы и органы управления показаны на Рис. 1, 2.



Рис. 1 Основные узлы и органы управления (вид сбоку)

- | | |
|-------------------------------------|---------------------------------------|
| 1. Крышка бака для химикатов | 9. Хомут крепления гибкой трубы |
| 2. Бак для химикатов | 10. Хомут крепления кожуха троса газа |
| 3. Ремни плечевые | 11. Труба напорная гибкая |
| 4. Прокладка ранцевая | 12. Рукоятка управления |
| 5. Рама | 14, 15. Трубы напорные |
| 6, 13. Шланг опрыскивателя | 16. Дозатор |
| 7. Труба напорная изогнутая | 17. Сопло |
| 8. Патрубок с заслонкой для порошка | 18. Решетка сопла |

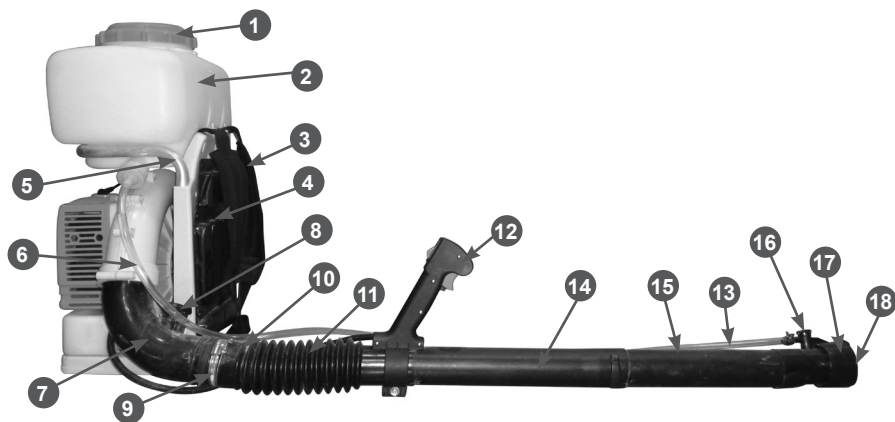

Рис. 2 Основные узлы и органы управления (вид сзади)

- | |
|--------------------------------|
| 1. Крышка топливного бака |
| 2. Рычаг воздушной заслонки |
| 3. Винты настройки карбюратора |
| 4. Крышка воздушного фильтра |
| 5. Колпачок свечи зажигания |
| 6. Шланг подачи воздуха в бак |
| 7. Кран запорный |
| 8. Глушитель |
| 9. Стартер ручной |
| 10. Бак топливный |

ПРИНЦИП РАБОТЫ

Принцип работы опрыскивателя заключается в следующем: крутящий момент от вращающегося коленчатого вала двигателя передается на крыльчатку вентилятора. Крыльчатка вентилятора при вращении засасывает воздух через заборные отверстия и прогоняет его через напорную трубу и сопло. Мощный поток воздуха является средством транспортировки химикатов в жидком, порошкообразном и гранулированном виде.

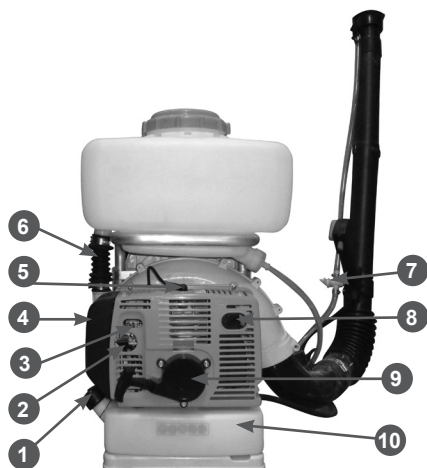
8.СБОРКА

КОМПЛЕКТНОСТЬ

Комплектность устройства представлена в Таблице 1.

Таблица 1 Комплектность опрыскивателя

Наименование	Кол-во
Опрыскиватель	1 шт.
Труба гибкая с хомутом крепления	1 шт.
Труба напорная	2 шт.
Сопло	1 шт.
Решетка сопла	3 шт.
Воронка	1 шт.
Трубка воздушная бака	1 шт.
Емкость для приготовления топливной смеси	1 шт.
Ключ свечной комбинированный Т-образный	1 шт.
Ключ рожковый 8/10 мм	1 шт.
Ключ шестигранный 4 мм	1 шт.
Ключ шестигранный 5 мм	1 шт.
Шланг подачи порошка	1 шт.
Шланг подачи жидкости	2 шт.
Кожух (2 половины)	1 шт.
Гайка соединительная шланга подачи порошка	1 шт.
Хомуты крепления	1 к-т
Руководство по эксплуатации	1 шт.



ВНИМАНИЕ!

Производитель оставляет за собой право без предварительного уведомления вносить изменения в комплектность.

Устройство поставляется в практически собранном состоянии. Для сборки устройства выполните следующее:

1. Извлеките из упаковки содержимое. Распакуйте все детали и положите их на ровную устойчивую поверхность. Удалите все упаковочные материалы. Убедитесь, что содержимое упаковки соответствует комплектности устройства, а повреждения отсутствуют. При обнаружении некомплектности или повреждений обратитесь в торгующую организацию, где приобрели устройство.
2. Установите напорную трубу и рукоятку управления.
3. Смонтируйте всасывающие/напорные трубки/шланги в зависимости от агрегатного состояния распыляемого материала.

СБОРКА УСТРОЙСТВА ДЛЯ РАБОТЫ С ЖИДКИМИ ХИМИКАТАМИ



Рис. 3 Установка гибкой трубы

1. Наденьте на конец гибкой трубы с большим диаметром червячный хомут (Рис. 3А) и наденьте гибкую трубу с установленным хомутом на выходной патрубок корпуса опрыскивателя (Рис. 3В). Затяните хомут.

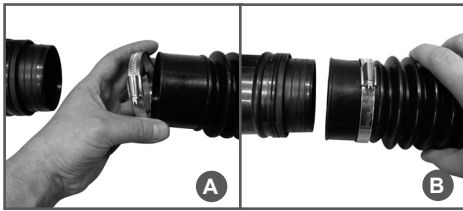

Рис. 4 Установка рукоятки управления

1 - Винт хомута крепления рукоятки управления

2. Наденьте рукоятку управления на свободный конец гибкой трубы (Рис. 4). При необходимости, ослабьте винт хомута крепления рукоятки управления ключом шестигранным 4 мм из комплекта поставки устройства.

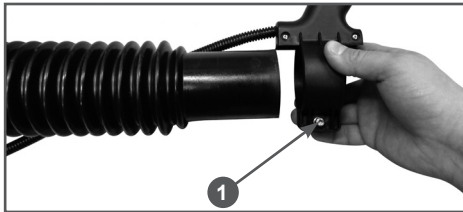

Рис. 5 Установка трубы напорной

3. Вставьте первую напорную трубу гладким концом в гибкую трубу на глубину гладкого участка гибкой трубы (Рис. 5).

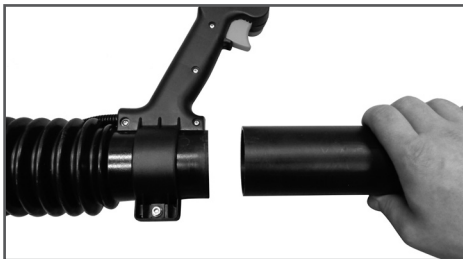

ПРИМЕЧАНИЕ!

Не затягивайте винт хомута крепления рукоятки управления сразу же после установки трубы.

4. Соедините две напорные трубы. Соедините выступы на одной трубе с пазами в другой трубе. Нажмите на трубу до упора (Рис. 6 п.1) и поверните ее как указано на Рис. 6 (п.2) до плотной её фиксации.



Рис. 6 Соединение напорных труб

5. Установите сопло распылителя (Рис. 7А).
6. Установите шланг подачи жидкости от запорного крана и закрепите его хомутом на штуцере сопла (Рис. 7В).



Рис. 7 Установка сопла и шланга сопла

7. Установите решетку на сопло распылителя (см. ПРАВИЛА РАБОТЫ С ОПРЫСКИВАТЕЛЕМ-РАСПЫЛИТЕЛЕМ) при необходимости.
8. Установите шланги подачи жидкости на штуцеры запорного крана и закрепите их хомутами (Рис. 8).

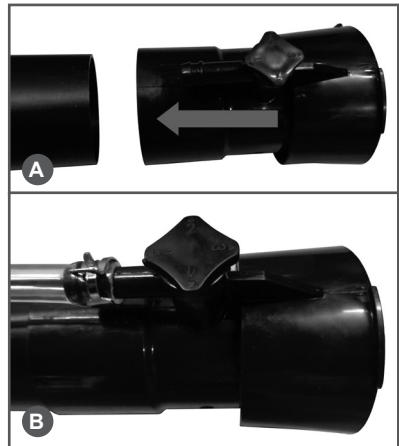

Рис. 8 Установка шлангов на штуцеры запорного крана

9. Наденьте соединительную гайку 1 на шланг 3 (Рис. 9). Установите шланг 3 на штуцер редуктора 2 и закрепите его хомутом. Закрутите соединительную гайку.
10. Установите хомут крепления троса газа на гибкую трубу и закрепите трос.
11. Используя штатные плечевые ремни, наденьте устройство на оба плеча. Отрегулируйте длину плечевых ремней так, чтобы устройство плотно прилегало к спине (см. раздел НАСТРОЙКА РЕМНЕЙ).
12. Передвигая рукоятку управления на гибкой трубе влево или вправо, а также в сторону двигателя или в сторону от двигателя, установите рукоятку управления в наиболее удобное для Вас положение (см. раздел НАСТРОЙКА РУКОЯТКИ УПРАВЛЕНИЯ).

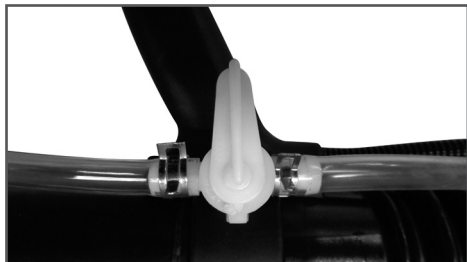

ПРИМЕЧАНИЕ!

Если устройством будут пользоваться несколько человек, то положение рукоятки управления необходимо подгонять по длине руки каждого человека, использующего устройство.

13. Затяните винт хомута крепления рукоятки управления ключом шести-гранным 4 мм из комплекта поставки устройства.
14. Убедитесь, что заслонка 8 (Рис. 1) подачи порошка закрыта.

Опрыскиватель готов к работе с жидкими химикатами.

СБОРКА УСТРОЙСТВА ДЛЯ РАБОТЫ С ПОРОШКООБРАЗНЫМИ И ГРАНУЛИРОВАННЫМИ ХИМИКАТАМИ

Сборка распылителя для работы с порошкообразными и гранулированными химикатами выполняется в следующей последовательности:

1. Выполните действия по пп.1-5 сборки для распыления жидких химикатов.
2. При необходимости демонтируйте шланг 6 подачи жидкости (Рис.1). Для этого необходимо открутить соединительную гайку 1 (Рис. 9) и вытащить переходник 2 со шлангом 3.
3. Установите вместо шланга подачи жидкости шланг подачи порошка 1 (Рис.10), закрепите его соединительной гайкой 2 подачи порошка на патрубке бака и хомутом 3 на патрубке напорной трубы. Убедитесь, что заслонка патрубка 8 (Рис. 1) напорной трубы находится в закрытом положении.



Рис. 9 Монтаж/демонтаж шланга подачи жидкости

1 - Гайка соединительная шланга подачи жидкости 2 - Переходник 3 - Шланг подачи жидкости

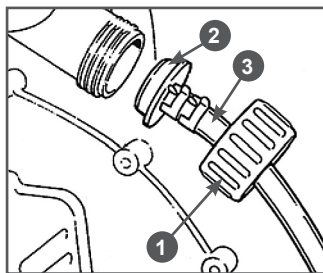

Рис. 10 Установка шланга подачи порошка

1 - Шланг подачи порошка 2 - Гайка соединительная шланга подачи порошка
3 - Хомут

4. Открутите крышку бака, потяните сетчатый фильтр 1 (Рис. 11) вверх и отсоедините шланг 2 от фильтра. Вытолкните редуктор 3 из бака и извлеките его вместе со шлангом.

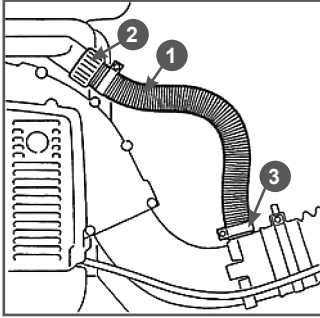

Рис. 11 Удаление шланга с редуктором из бака

1 - Фильтр сетчатый 2 - Шланг 3 - Редуктор

5. Ослабьте крепления хомутов 1 (Рис. 12) на гибком шланге 2 подачи воздуха в бак (хомуты будут снова использоваться) и удалите гибкий шланг подачи воздуха. Соедините вместе две половины кожуха 3 и прикрепите их к баку и к корпусу вентилятора хомутами 1.

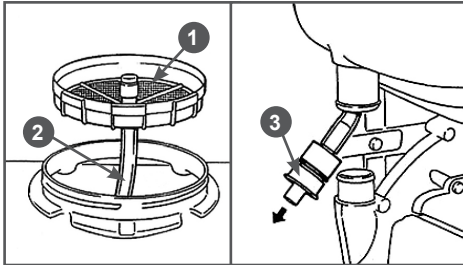

Рис. 12 Замена гибкого шланга подачи воздуха на кожух

1 - Хомут 2 - Гибкий шланг 3 - Кожух

6. Вставьте воздушную трубку 1 и воронку 2 (Рис. 13) в бак для химикатов.

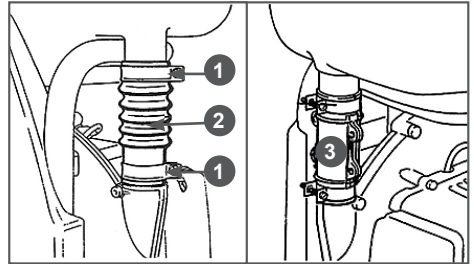

Рис. 13 Установка воздушной трубки и воронки в баке

1 - Трубка воздушная 2 - Воронка

9. ПОДГОТОВКА К РАБОТЕ И ЭКСПЛУАТАЦИЯ

ПОДГОТОВКА К РАБОТЕ

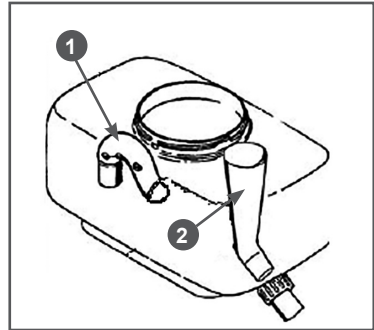
К эксплуатации допускается персонал первого квалификационного уровня (не требующий специальной квалификации).

Перед запуском опрыскивателя в работу необходимо сделать следующее:

1. Проверить отсутствие наружных механических повреждений на устройстве, проверить плотность затяжки всех доступных винтовых соединений.
2. Проверить отсутствие повреждений выключателя зажигания, рычага газа и фиксатора рычага газа рукоятки управления.
3. Проверить исправность корпусных деталей, глушителя, топливных шлангов и т.д. При необходимости произвести ремонт или замену неисправных деталей.
4. Проверить правильность установки и чистоту трубы.
5. Отрегулировать плечевые ремни устройства по росту и фигуре.
6. Проверить зону, в которой будет проводиться работа, на наличие потенциально опасных объектов, таких как камни или металлические предметы.
7. При наличии возможности оградить зону, в которой будет проводиться работа, и установить предупреждающие таблички.

Прежде чем начать обработку растений учтите направление ветра. Запланируйте движение так, чтобы всегда находиться с наветренной стороны от рабочей зоны.

ПРИГОТОВЛЕНИЕ ТОПЛИВНОЙ СМЕСИ

Для приготовления топливной смеси (далее по тексту топливная смесь или топливо) используйте неэтилированный бензин с октановым числом 92 и моторное масло для двухтактных двигателей с

воздушным охлаждением, которое имеет классификацию JASO FB (FD), в пропорции, рекомендованной производителями масла.

Рекомендуется использовать моторное масло Champion для двухтактных двигателей с воздушным охлаждением, которое имеет классификацию JASO FB (FD).



ВНИМАНИЕ!

Для приготовления топливной смеси запрещается использовать моторное масло, предназначенное для двигателей с водяным охлаждением, масло для двухтактных двигателей, имеющих низкие максимальные обороты, масло для четырехтактных двигателей.

Для определения пропорций приготовления топливной смеси используйте Таблицу 2.

Таблица 2. Определение пропорций приготовления топливной смеси

Бензин	Присадка	Соотношение
1 литр	20 мл	50:1
5 литров	100 мл	50:1
10 литров	200 мл	50:1



ВНИМАНИЕ!

Для приготовления и хранения топливной смеси используйте специальные емкости для бензина. Запрещается использовать емкости из пищевого пластика. Запрещается представлять топливную смесь непосредственно в топливном баке.



ПРЕДУПРЕЖДЕНИЕ!

Проводите все работы с топливом только на открытом воздухе, или в хорошо проветриваемом помещении, вдали от источников возможного воспламенения. Не запускайте двигатель, если топливо пролито. Протрите топливный бак от остатков пролитой смеси сухой чистой ветошью или дождитесь её полного высыхания.

1. Возьмите емкость для приготовления топливной смеси из комплекта поставки устройства.
2. Найдите на ёмкости шкалу с обозначением «50:1».
3. Открутите крышку ёмкости и залейте бензин в ёмкость до нижней отметки на шкале «50:1».
3. После этого залейте в ёмкость моторное масло до верхней отметки по шкале «50:1».
4. Плотно закрутите крышку емкости и тщательно взболтайте топливную смесь.

При отсутствии штатной емкости для приготовления топливной смеси, используйте специальные емкости для бензина.

1. Вылейте в емкость половину приготовленного для работы бензина.
2. Добавьте необходимое количество рекомендованного моторного масла.
3. Плотно закрутите крышку емкости и тщательно взболтайте топливную смесь.
5. Медленно открутите крышку емкости для того, чтобы выпустить воздух, после чего долейте оставшийся бензин.
6. Плотно закрутите крышку емкости и вновь тщательно взболтайте топливную смесь.



ВНИМАНИЕ!

Перед каждой заправкой тщательно взболтайте топливную смесь в емкости.

ЗАПРАВКА ТОПЛИВНОГО БАКА

1. Перед заправкой топливного бака остановите двигатель и дайте ему полностью остыть.
2. Заполняйте топливный бак на открытом воздухе, или в хорошо проветриваемом помещении, вдали от источников возможного воспламенения.
3. Очистите от грязи крышку и зону вокруг крышки топливного бака.

4. Медленно открутите крышку топливного бака.
5. Аккуратно залейте топливную смесь из емкости.
6. Не заполняйте топливный бак полностью, должно оставаться пространство для теплового расширения топлива.
7. Закрутите крышку топливного бака плотно руками. Перед запуском сухо протрите топливный бак снаружи от остатков пролитого топлива.



ВНИМАНИЕ!

Готовую к работе топливную смесь рекомендуется использовать в течение 30 дней. При длительном хранении топливная смесь окисляется, становится неоднородной и непригодной к применению.



ВНИМАНИЕ!

Для приготовления топливной смеси используйте свежий качественный бензин. Тщательно выдерживайте соотношение бензин/масло. Никогда не заливайте чистый бензин для заправки двигателя Вашего устройства.



ВНИМАНИЕ!

Выход из строя двигателя в результате использования не допустимого стандартами качества топлива, работа на чистом бензине, работа на старой топливной смеси либо на смеси с неправильным соотношением бензин/масло, применение не рекомендованного или некачественного масла не является гарантийным случаем.

ЗАПУСК ДВИГАТЕЛЯ

1. Установите опрыскиватель на ровную горизонтальную поверхность.
2. Заполните топливный бак свежей топливной смесью.
3. Закройте воздушную заслонку карбюратора. Для этого рычаг управления воздушной заслонкой установите в положение «ЗАКРЫТО» (Рис.14).



Рис. 14 Воздушная заслонка закрыта

4. Выключатель зажигания 1 (Рис. 15) установите в положение «ON» (ВКЛЮЧЕНО).

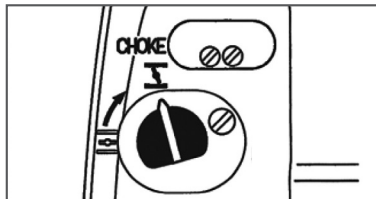

Рис. 15 Выключатель зажигания
1 - Выключатель зажигания

5. Нажмите на рычаг 2 газа и поверните фиксатор 1 рычага газа (Рис. 16) против часовой стрелки так, чтобы рычаг газа 2 остался в наполовину нажатом состоянии.

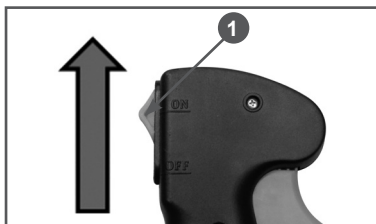

Рис. 16 Фиксатор рычага газа и рычаг газа
1 - Фиксатор рычага газа 2 - Рычаг газа

6. Проверните коленчатый вал двигателя ручным стартером до тех пор, пока не почувствуете сопротивление, затем медленно опустите ручку стартера вниз. Снова медленно потяните за ручку стартера, пока не почувствуете, что стартер вошел в зацепление с маховиком, после чего, резко и с усилием потяните за ручку стартера и запустите

двигатель. Двигатель запускается только на короткое время и сразу глохнет. При необходимости повторите. После запуска двигателя медленно и плавно верните ручку стартера на место.



ВНИМАНИЕ!

Всегда строго выполняйте пункт «6» во избежание динамического удара на детали стартера и поломки стартера. Не отпускайте ручку стартера резко с верхнего положения, иначе шнур наматается на маховик и произойдет поломка стартера. Отпускайте ручку медленно во избежание повреждения стартера. Невыполнение этих требований руководства часто приводит к поломке стартера. Стартер при этом не подлежит ремонту по гарантии.

7. После первой вспышки переведите рычаг воздушной заслонки в положение «ОТКРЫТО». Далее, слегка потяните за ручку стартера, пока не почувствуете сопротивление, затем сильно, но плавно потяните за ручку стартера. Повторите это действие 1-2 раза, двигатель должен запуститься.
8. После запуска переведите двигатель в режим холостого хода. Для этого переведите фиксатор курка газа по часовой стрелке до упора. Прогрейте двигатель на холостых оборотах в течение около 30-60 секунд.



ВНИМАНИЕ!

В зависимости от температуры окружающей среды время прогрева двигателя может меняться. Определить, что двигатель прогрелся, можно по следующим признакам: двигатель устойчиво работает на холостых оборотах и, при нажатии на рычаг газа, двигатель резко набирает обороты без провалов.



ВНИМАНИЕ!

При запуске прогретого двигателя воздушную заслонку не закрывайте, свечу зальет топливом, и двигатель не запустится. Если двигатель не запускается, возможно, что Вы пропустили первую вспышку, и свечу залило бензином.

В этом случае выполните следующие действия:

1. Выкрутите и просушите свечу зажигания.
2. Выключатель зажигания установите в положение «OFF» (ВЫКЛЮЧЕНО).
3. Откройте воздушную заслонку карбюратора.
4. Переверните устройство свечным отверстием вниз и, фиксируя рычаг газа в полностью нажатом состоянии, несколько раз сильно и часто дерните за ручку стартера для удаления лишнего топлива из цилиндра.
5. Установите свечу на место.
6. Не закрывая воздушную заслонку, повторите процедуру запуска.

Если после нескольких попыток двигатель не запускается, обратитесь к таблице поиска и устранения неисправностей или в авторизованный сервисный центр.

ЗАПУСК ПРОГРЕТОГО ДВИГАТЕЛЯ

При запуске прогретого двигателя не закрывайте воздушную заслонку. В остальной процедуре запуска такая же, как при запуске холодного двигателя.

ОСТАНОВКА ДВИГАТЕЛЯ

Для остановки двигателя в нормальном режиме выполните следующие действия:

1. Переведите двигатель в режим холостого хода, для этого отпустите рычаг газа.
2. Дайте двигателю поработать без нагрузки в течение 15-20 секунд, затем заглушите двигатель, установив выключатель зажигания в положение «OFF» (ВЫКЛЮЧЕНО).



ВНИМАНИЕ!

Не глушите двигатель сразу после окончания работы, так как это может привести к резкому повышению температуры внутри двигателя и, как следствие, к выходу его из строя.



ВНИМАНИЕ!

Режим холостого хода необходим для того, чтобы снизить температуру внутри двигателя. Мгновенная остановка двигателя может привести к резкому повышению температуры внутри двигателя и выходу его из строя и допустается только в аварийной ситуации.

ОБКАТКА

Особых требований к обкатке двигателя опрыскивателя нет. Двигатель выходит на свою полную мощность после выработки 6-8 топливных баков.



ВНИМАНИЕ!

Не обкатывайте двигатель на холостых оборотах. Не оставляйте работать двигатель длительное время на холостых оборотах. В противном случае это может привести к выходу двигателя из строя.

НАСТРОЙКА РЕМНЕЙ

1. Наденьте опрыскиватель на плечи.
2. Потяните ремни вниз, чтобы затянуть их (Рис. 17).
3. Поднимите пряжки двух скользящих фиксаторов, чтобы ослабить ремни.
4. Настройте ремни так, чтобы опрыскиватель плотно и удобно держался на спине.



Рис. 17 Настройка ремней

НАСТРОЙКА РУКОЯТКИ УПРАВЛЕНИЯ

Для настройки рукоятки управления ослабьте винт хомута крепления рукоятки управления В (Рис. 18). Наденьте устройство на плечи. Подвиньте рукоятку управления А вдоль трубы до удобного положения. Закрутите винт В.

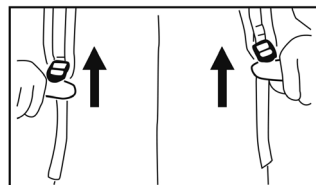
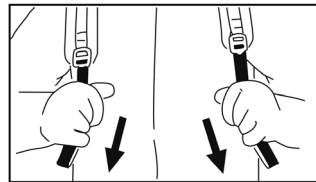

Рис. 18 Настройка рукоятки управления
А - Рукоятка В - Винт хомута крепления рукоятки управления

НАСТРОЙКА ДОЗАТОРА

Запорный кран А (Рис. 19) на рукоятке управления открывает и перекрывает подачу жидкости.

- Переведите рычаг крана в горизонтальное положение для максимального потока.

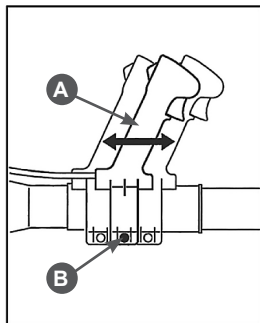

ПРИМЕЧАНИЕ:

Возможна плавная регулировка потока запорным краном.

- Поверните рычаг крана в вертикальное положение, чтобы закрыть поток.
- Количество выделяемого раствора может изменяться поворачиванием регулятора В дозатора (Рис. 19) на сопле.

Позиция «1» на регуляторе дозатора соответствует минимальному потоку распыляемой жидкости, а позиция «4» — максимальному. Необходимый номер позиции регулятора должен быть установлен напротив шланга сопла С (Рис. 19).



Рис. 19 Настройка дозатора
А - Кран запорный В - Регулятор дозатора
С - Шланг

Проверяйте работу дозатора с регулярными интервалами. Для этого:

- поместите устройство на землю;
- заполните контейнер водой до 10 литровой отметки;
- установите регулятор дозатора на позицию «4»;
- запустите двигатель;
- держите распылительную трубу горизонтально, работайте на максимальных оборотах, пока уровень жидкости не опустится до 5 литровой отметки, и отметьте потраченное время.

Требуемое время для распыления 5 литров жидкости должно быть 80-100 сек.

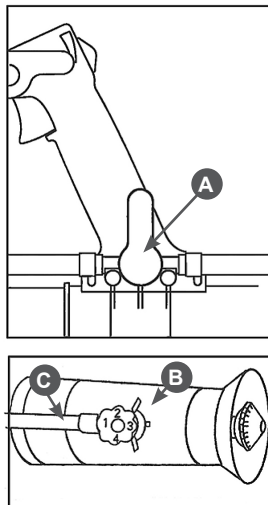
Если потребовалось больше времени, проверьте дозатор на загрязнение и при необходимости очистите.

Если после этого нет заметных изменений, обратитесь в авторизованный сервисный центр.

ПРАВИЛА РАБОТЫ С ОПРЫСКИВАТЕЛЕМ- РАСПЫЛИТЕЛЕМ

В процессе работы химикаты распыляются потоком воздуха с большой скоростью.

В зависимости от выбранных настроек дозатора опрыскивателя, вида химиката, вида установленных решеток распылителя и других факторов размер капель может изменяться от 50 до 250 мкм. Большое количество капель и хорошее проникновение обеспечивают высокую эффективность обработки.

Для обработки растений необходимо сделать следующее:

1. Установить тип химиката (жидкий, порошкообразный или гранулированный) и особенности его применения (время, способ нанесения и т. д). Установить жидкость – носитель при необходимости (обычно это вода).
2. Определить состояние растений и способ их посадки (сплошной, ряды, грядки и т. д).
3. Определить площадь, необходимую для обработки.
4. Определить концентрацию (норму расхода) химикатов и рассчитать необходимое количество исходного химиката и воды.
5. Определить маршрут движения и установить скорость движения оператора при обработке растений.



ПРИМЕЧАНИЕ:

Нормальная скорость движения оператора для обработки низкорослых растений составляет 1 м/с.

6. Определить ширину обработки. Рекомендуемая ширина обработки низкорослых растений 3-5 м.
7. Произвести сборку опрыскивателя для работы с жидким, порошкообразным или гранулированным химикатом

(См. раздел 8. СБОРКА). Определить тип решеток сопла для опрыскивания и установить ее при необходимости.

8. Подготовить раствор требуемой концентрации.
9. Залить раствор или засыпать порошок, гранулят в бак для химикатов.
10. Перед началом работы произвести контрольный проход в течение 1 минуты. Для этого пройдите по установленному маршруту движения с надетым опрыскивателем, двигая трубой опрыскивателя, имитируя процесс распыления также, как и при последующем практическом применении. Определите пройденное расстояние и скорость движения.



ПРИМЕЧАНИЕ:

Определите при этом ширину обработки. При необходимости установите специальные метки (флажки, колышки и т.п.).

11. Запустить двигатель, прогреть его в соответствии с разделом ЗАПУСК ДВИГАТЕЛЯ.
12. Произвести настройку дозатора (при необходимости).



ПРИМЕЧАНИЕ:

При работе с жидкими химикатами убедитесь, что запорный кран закрыт. При работе с порошкообразными и гранулированными химикатами убедитесь, что заслонка подачи порошка/ гранулята закрыта.

13. Надеть опрыскиватель, настроить ремни и рабочую рукоятку.
14. Открыть запорный кран/заслонку и провести контрольное опрыскивание/распыление при максимальных оборотах двигателя, при необходимости изменить настройку дозатора.



ПРИМЕЧАНИЕ:

Чтобы обеспечить максимальную ширину обработки или опрыскивать высокорос-

лые растения, необходимо быстро двигать трубу с распылителем вверх-вниз и влево-вправо. При этом необходимо работать на максимальных оборотах двигателя с полностью открытым запорным краном.

Скорость движения, ширина обработки и настройки опрыскивателя меняются оператором в зависимости от решаемой задачи.

Для обработки растений можно использовать различные решетки сопла. Отклоняющая решетка 1 (Рис. 20) позволяет отклонить струю на 45° в любом направлении. Она может использоваться для опрыскивания листьев с нижней стороны, для обработки растений рядом с почвой. Конусная решетка 2 (Рис. 20) создает широкий, короткий конус распыления с большой плотностью капель. Применяется для бережной обработки ослабленных растений, или растений на ранних стадиях роста. Двухсторонняя отклоняющая решетка 3 (Рис. 20) создает две струи для одновременной обработки растений в соседних рядах. Если решетки не используются, то струя 4 (Рис. 20) обеспечивает максимальную дальность опрыскивания. Применяется для обработки высоких растений и поверхностей, и максимального проникновения в глубину растительного покрова.



Рис. 20 Форма струи распыляемой жидкости

- 1 - Отклоняющая решетка
- 2 - Конусная решетка
- 3 - Двухсторонняя отклоняющая решетка
- 4 - Без решетки

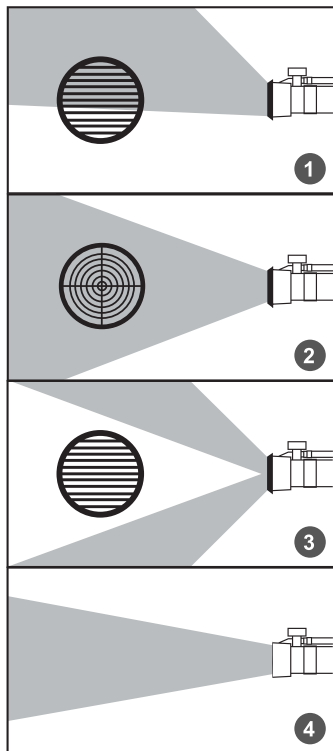

ПРЕДУПРЕЖДЕНИЕ!

Не направляйте напорную трубу устройства на людей и животных.



ПРЕДУПРЕЖДЕНИЕ!

Если во время работы с устройством Вы заметили, что к Вам приближаются, заглушите двигатель.



ПРИМЕЧАНИЕ!

Используйте циклический режим работы: 1 минута работа двигателя на максимальных оборотах, затем 5-10 секунд режим холостого хода.



ВНИМАНИЕ!

Режим холостого хода необходим для того, чтобы снизить температуру внутри двигателя. Длительная непрерывная работа двигателя на максимальных оборотах может привести к тепловому перегреву двигателя и выходу его из строя.

10. ТЕХНИЧЕСКОЕ ОБСЛУЖИВАНИЕ

ВИДЫ РАБОТ И ПЕРИОДИЧНОСТЬ ТЕХНИЧЕСКОГО ОБСЛУЖИВАНИЯ

Для поддержания высокой эффективности работы устройства необходимо периодически проверять его техническое состояние и выполнять необходимые регулировки. Периодичность технического обслуживания и виды выполняемых работ приведены в Таблице 3.



ВНИМАНИЕ!

График технического обслуживания (ТО) применим к нормальным рабочим условиям. Если Вы эксплуатируете устройство в экстремальных условиях, таких как: работа при высоких температурах, при сильной влажности или запыленности, сокращайте интервалы между ТО.



ПРЕДУПРЕЖДЕНИЕ!

В выхлопных газах двигателя содержится окись углерода, поэтому обслуживание следует производить на неработающем двигателе. При необходимости регулировки на работающем двигателе, обеспечьте хорошее проветривание в рабочей зоне.



ВНИМАНИЕ!

Используйте только оригинальные запасные части для выполнения технического обслуживания и ремонта. Использование запасных частей, расходных материалов не соответствующих по качеству, а также использование неоригинальных запасных частей, могут повредить двигатель или устройство. Выход из строя устройства по этим причинам не является гарантийным случаем.



ОСТОРОЖНО!

Все работы по техническому обслуживанию выполняются в защитных перчатках на холодном двигателе.

ОБСЛУЖИВАНИЕ ВОЗДУШНОГО ФИЛЬТРА

Загрязнение воздушного фильтра может препятствовать поступлению воздуха для образования воздушно-топливной смеси. Для предотвращения неисправностей двигателя надо осуществлять регулярное обслуживание воздушного фильтра (Рис. 21). При работе в условиях повышенной запыленности воздушный фильтр необходимо обслуживать чаще.



ВНИМАНИЕ!

Никогда не работайте устройством без воздушного фильтра, с грязным или поврежденным воздушным фильтром. Пыль и грязь будут попадать в двигатель, что приведет к его поломке. Выход из строя карбюратора или двигателя при работе без фильтра, с грязным или поврежденным воздушным фильтром не является гарантийным случаем.

Для обслуживания воздушного фильтра:

1. Открутите два винта 2 крепления крышки 1 воздушного фильтра ключом шестигранным 4 мм и снимите крышку воздушного фильтра (Рис. 21А, 21В).
2. Извлеките металлические сетки 3 и фильтрующий элемент 5 из крышки (Рис. 21С) и проверьте их состояние.
3. Очистите сетки от загрязнений.
4. При незначительном загрязнении промойте поролоновый фильтрующий элемент теплым мыльным раствором и просушите. Смочите специальным или чистым моторным маслом, после чего отожмите излишки масла.
5. Поврежденный или сильно загрязненный поролоновый фильтрующий элемент замените.
6. Очистите от загрязнений крышку и опору 4 воздушного фильтра (Рис. 21В).

Таблица 3. Виды работ и периодичность технического обслуживания

Виды работ		Периодичность проведения работ						
Работа	Операции	Перед работой	После окончания работы	Каждые 100 часов	Каждые 300 часов	При неисправности	При повреждении	При необходимости
Рукоятка управления	Контроль функционирования	X						
Топливный фильтр	Контроль			X				
	Замена				X (1)		X	X
Топливный бак	Очистка				X			X
Топливопроводы	Контроль	X						
	Замена						X (2)	X (2)
Воздушный фильтр	Очистка		X					X
	Замена			X (1)			X	X
Антивибрационные элементы	Контроль	X						
	Замена						X (2)	X (2)
Охлаждающие ребра цилиндра	Очистка		X					X
Отверстия для забора воздуха	Очистка		X					X
Карбюратор	Настройка холостого хода				X (2)			X (2)
Свеча зажигания	Проверка состояния электродов					X		X
	Замена			X		X	X	X
Доступные винты и гайки	Проверка	X						
	Подтягивание							X
Напорная труба	Контроль	X						
	Замена						X	
Искрогасящая сетка в глушителе (если предусмотрено конструкцией)	Контроль			X				
	Очистка							X

(*) Данные запчасти и расходные материалы не подлежат замене по гарантии.

(1) Сервисное обслуживание должно осуществляться более часто, при работе в пыльных условиях.

(2) Данные работы должны осуществляться в авторизованном сервисном центре.



Рис. 21 Обслуживание воздушного фильтра

- 1 - Крышка воздушного фильтра
 2 - Винты крепления крышки воздушного фильтра
 3 - Сетки металлические
 4 - Опора воздушного фильтра
 5 - Элемент фильтрующий
- Установите на место сетки и фильтрующий элемент.
 - Установите на место крышку воздушного фильтра.
 - Закрутите винты крепления крышки воздушного фильтра.

ОБСЛУЖИВАНИЕ ТОПЛИВНОГО ФИЛЬТРА

Работа с грязным или поврежденным топливным фильтром приводит к засорению деталей топливной системы, потере мощности двигателя. Попадание грязи в карбюратор приводит к выходу его из строя.

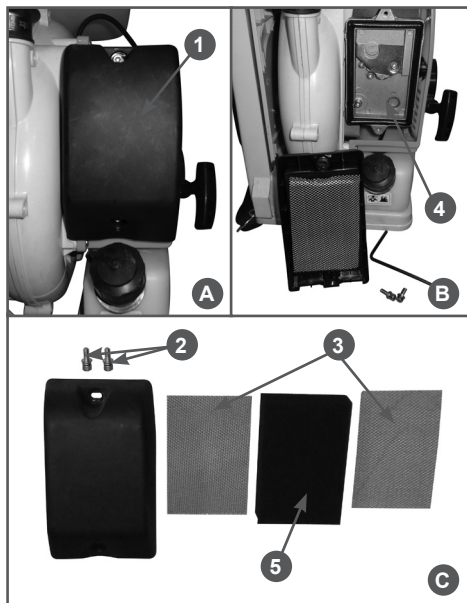

ВНИМАНИЕ!

Выход из строя карбюратора или двигателя при работе без фильтра, с грязным или поврежденным топливным фильтром не является гарантийным случаем.

Для проверки или замены топливного фильтра:

- Снимите крышку топливного бака.
- Согните кусок мягкого провода в виде небольшого крючка.
- Зацепите крючком топливный шланг с фильтром и вытяните через заливную горловину (Рис. 22).



ПРИМЕЧАНИЕ!

Не вытягивайте топливный шланг полностью из бака. Достаточно вытащить наружу часть шланга с фильтром.

- Отделите фильтр скручивающим движением.



Рис. 22 Извлечение топливного фильтра

- Установите новый фильтр. Верните топливный шланг в бак. Убедитесь, что фильтр лежит на дне бака.
- Установите крышку топливного бака.



ВНИМАНИЕ!

Топливный фильтр не подлежит очистке, только замене.

ОЧИСТКА ТОПЛИВНОГО БАКА

Рекомендуется не реже одного раза в месяц (в зависимости от интенсивности работы) очищать топливный бак от попавшего мусора и промывать его чистым бензином.

**ВНИМАНИЕ!**

Запрещается использовать для промывки бака агрессивные химические жидкости (ацетон, уайт-спирит, растворитель и т.п.). Это приведет к разрушению и деформации материала бака, а также к разрушению материалов топливного фильтра и топливных шлангов.

ОБСЛУЖИВАНИЕ СВЕЧИ ЗАЖИГАНИЯ

Для эффективной работы двигателя, свеча зажигания должна быть исправной, не иметь сколов и трещин в изоляторе, иметь соответствующий зазор между электродами. Рекомендованная свеча зажигания TORCH L7T или ее аналоги W57E (Bosch), BPM7A (NGK), CJ7Y (Champion), IGP L7T.

**ВНИМАНИЕ!**

Выход из строя двигателя при использовании для работы свечи зажигания, отличной по своим параметрам от рекомендованной, не является гарантийным случаем.

1. Отсоедините колпачок свечи зажигания и удалите грязь вокруг свечи зажигания.
2. Открутите свечу зажигания свечным ключом.

**ВНИМАНИЕ!**

Никогда не выкручивайте свечу, пока двигатель полностью не остыл – опасность повреждения резьбовой части свечного отверстия.

3. Проверьте свечу зажигания. Если электроды изношены или повреждена изоляция, замените свечу.
4. Измерьте зазор между электродами свечи зажигания специальным щупом. Зазор должен быть 0,6-0,65мм (Рис. 23). При увеличении или уменьшении требуемого зазора рекомендуется заменить свечу, так как регулировка зазора может привести к изменению качества искрообразования.



Рис. 23 Свеча зажигания

5. Аккуратно закрутите свечу руками.
6. После того, как свеча зажигания установлена на место, затяните её свечным ключом.
7. Установите на свечу колпачок.

**ВНИМАНИЕ!**

При установке новой свечи зажигания, для обеспечения требуемой затяжки, закрутите свечу ключом еще на 1/2 оборота после посадки буртика свечи на уплотнительную шайбу. При установке бывшей в эксплуатации свечи зажигания, для обеспечения требуемой затяжки закрутите свечу ключом еще на 1/4-1/8 часть оборота после посадки буртика свечи на уплотнительную шайбу.

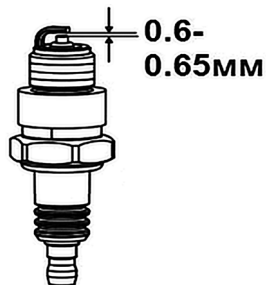
**ВНИМАНИЕ!**

Свеча зажигания должна быть надежно затянута. Не затянутая должным образом или чрезмерно затянутая свеча зажигания может привести к повреждению двигателя.

НАСТРОЙКА КАРБЮРАТОРА

На новом устройстве карбюратор настроен на заводе и не требует дополнительных регулировок. Карбюратор имеет три регулировочных винта: винт «L» - регулирует количество топливной смеси; винт «H» - регулирует качество смеси на максимальных оборотах; винт «T» - регулирует обороты холостого хода. Расположение винтов регулировки карбюратора показано на Рис. 24.



Рис. 24 Расположение винтов регулировки карбюратора



ВНИМАНИЕ!

Все настройки карбюратора необходимо производить только в авторизованном сервисном центре с использованием электронного тахометра.

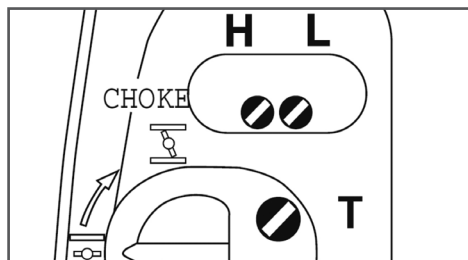

ВНИМАНИЕ!

Выход из строя двигателя устройства вследствие работы на неправильно отрегулированном карбюраторе не является гарантийным случаем.

ОБСЛУЖИВАНИЕ ГЛУШИТЕЛЯ И ОХЛАЖДАЮЩИХ РЕБЕР ЦИЛИНДРА

Очистите глушитель, удалив скопившуюся сажу из выхлопного отверстия. Эту операцию необходимо выполнять по мере необходимости, чтобы двигатель работал бесперебойно без потери мощности.

Поддерживайте охлаждающие ребра цилиндра в чистоте. Регулярно очищайте ребра цилиндра от грязи и постороннего мусора, так как это может привести к перегреву двигателя и выходу его из строя.



ВНИМАНИЕ!

Выход из строя двигателя в результате перегрева из-за грязных охлаждающих ребер цилиндра не является гарантийным случаем.

ОБСЛУЖИВАНИЕ БАКА ДЛЯ ХИМИКАТОВ

После завершения работы с опрыскивателем в баке не должен оставаться раствор, его необходимо выработать или слить. Добавьте 2-3 л чистой воды и выработайте ее на уже обработанной площади.

Для осушения бака наклоните опрыскиватель и слейте остатки воды. Бак, крышку бака, сетчатый фильтр и систему шлангов ополосните и промойте чистой водой. Остатки раствора и жидкости для промывки утилизируйте согласно предписаниям и нормам по охране окружающей среды.



ПРИМЕЧАНИЕ!

Выполняйте указания производителя химикатов по утилизации.

Просушите бак со снятой крышкой.



ОСТОРОЖНО!

Запрещается использовать для очистки бака агрессивные или легковоспламеняющиеся химические жидкости (ацетон, уайт-спирит, бензин, керосин и т.п.). Это приведет к разрушению материала бака.

11. ХРАНЕНИЕ, ТРАНСПОРТИРОВАНИЕ, РЕАЛИЗАЦИЯ И УТИЛИЗАЦИЯ

ХРАНЕНИЕ

Назначенный срок хранения 5 лет. По истечении срока хранения устройство направляется в авторизованный сервисный центр для принятия решения об установлении новых сроков хранения и службы, или утилизации.

Устройство следует хранить в сухом, теплом, не запыленном помещении.

При хранении должна быть обеспечена защита устройства от атмосферных осадков.

Наличие в воздухе паров кислот, щелочей и других агрессивных примесей не допускается.

Устройство во время хранения должно быть недоступно для детей.

Если предполагается, что устройство не будет эксплуатироваться длительное время, то необходимо выполнить специальные мероприятия по консервации.



ПРИМЕЧАНИЕ!

Все работы по консервации проводятся на холодном двигателе.

1. Слейте топливо из топливного бака.
2. Запустите двигатель для того, чтобы удалить остатки топлива из карбюратора и топливных шлангов.
3. Выкрутите свечу зажигания и залейте в цилиндр двигателя примерно 5мл чистого моторного масла. Затем закрутите свечу зажигания руками на место, но не подсоединяйте провод свечи зажигания. Несколько раз плавно потяните за шнур стартера для того, чтобы масло распределилось по цилиндру. Плавно потяните за ручку

стартера до возникновения сопротивления. Отпустите ручку стартера.

4. Затяните свечу зажигания свечным ключом и установите колпачок свечи зажигания. Очистите ребра цилиндра от загрязнений.
5. Слейте остатки жидкости из бака для химикатов и просушите его.
6. Накройте опрыскиватель плотным материалом, который надежно защитит его от пыли.



ВНИМАНИЕ!

Бензин окисляется и портится во время хранения. Старое топливо оставляет смолистые отложения, которые загрязняют топливную систему и могут быть причиной выхода двигателя из строя. Гарантия не распространяется на повреждения топливной системы или двигателя, вызванные пренебрежительной подготовкой к хранению.

ВВОД В ЭКСПЛУАТАЦИЮ ПОСЛЕ ХРАНЕНИЯ

Для возобновления работы после длительного хранения:

1. Выкрутите свечу зажигания.
2. Несколько раз интенсивно дерните за ручку стартера, чтобы удалить лишнее масло из камеры сгорания.
3. Обслужите свечу или установите новую свечу зажигания.
4. Подготовьте устройство к работе. Перед запуском двигателя обязательно проведите предварительный осмотр. Проверьте соединение движущихся частей, отсутствие поломок деталей, которые влияют на работу двигателя.

Если двигатель имеет повреждения, устранили их перед эксплуатацией.

5. Заправьте топливный бак свежеприготовленной топливной смесью.

ТРАНСПОРТИРОВАНИЕ

Устройство можно транспортировать любым видом закрытого транспорта в упаковке производителя или без нее с сохранением изделия от механических повреждений, атмосферных осадков, воздействия химически активных веществ. Наличие в воздухе паров кислот, щелочей и других агрессивных примесей не допускается.

Во время погрузочно-разгрузочных работ устройство не должно подвергаться ударам, падениям и воздействию атмосферных осадков.

Условия транспортирования устройства при воздействии климатических факторов:

- температура окружающего воздуха от минус 40 до плюс 40°С;
- относительная влажность воздуха не более 80 % при 20°С.

Перемещение устройства с одного рабочего места на другое производится с помощью плечевых ремней.

РЕАЛИЗАЦИЯ

Реализация устройства осуществляется в соответствии с законами государственного регулирования торговой деятельности, правилами реализации товаров в предприятиях, а также иными подзаконными нормативными правовыми актами в стране, где реализуется устройство.

УТИЛИЗАЦИЯ

Срок службы устройства составляет 5 лет при условии выполнения всех требований данного руководства по эксплуатации. По окончании срока службы утилизация устройства должна производиться в соответствии с нормами, действующими в стране, где эксплуатируется устройство.

ПРИМЕЧАНИЕ!



Не выбрасывайте устройство вместе с бытовым мусором. Для утилизации устройства обратитесь в специализированные пункты переработки вторичного сырья.

Помните о необходимости охраны окружающей среды и экологии. Прежде чем слить какие-либо жидкости, выясните правильный способ их утилизации. Соблюдайте правила охраны окружающей среды при утилизации моторного масла, топлива, фильтров, деталей устройства.

12. ПОИСК И УСТРАНЕНИЕ НЕИСПРАВНОСТЕЙ

Неисправность	Причина	Способ устранения
Двигатель не запускается (запускается с трудом)	Выключено зажигание	Включить зажигание
	Нет топлива	Залить топливо в топливный бак
	Старое топливо	Слить и заменить свежим топливом
	Засорен топливный фильтр	Заменить топливный фильтр
	Засорен топливный шланг	Очистить топливный шланг
	Неисправна свеча зажигания	Очистить или заменить свечу
Двигатель не развивает мощности	Засорен воздушный фильтр	Очистить или заменить воздушный фильтр
	Засорен топливный фильтр	Заменить топливный фильтр
	Засорен сапун в крышке топливного бака	Прочистить сапун в крышке топливного бака
	Свеча неисправна	Очистить, отрегулировать межэлектродный зазор или заменить свечу
	Карбюратор неисправен	Настроить или заменить карбюратор*
	Недостаточная компрессия двигателя	Отремонтировать двигатель*
Устройство не распыляет раствор или распыляет плохо	Забит нагаром глушитель	Прочистить глушитель
	Запорный кран закрыт (или частично закрыт)	Открыть
	Кран засорен	Прочистить
	Шланги засорены	Прочистить*
	Отверстие дозатора засорено	Прочистить*
Устройство не распыляет порошок / гранулы или распыляет плохо	Ослабла затяжка крышки бака для химикатов	Затянуть
	Неправильно собрано устройство	Проверить и собрать правильно
	Воронка выпала из посадочного отверстия	Установить на место
	Воздушная трубка выпала из посадочного отверстия	Установить на место
	Влажные/старые химикаты	Использовать свежие/ сухие химикаты
	Посторонние вещества в химикатах	Удалить химикаты и засыпать свежие
	Затвердевшие химикаты	Раздробите (измельчите) затвердевшие химикаты

(*) Указанные работы необходимо выполнять в авторизованном сервисном центре. Если неисправность своими силами устранить не удалось обратиться в авторизованный сервисный центр.

При возникновении других неисправностей, не указанных в таблице, обратитесь в авторизованный сервисный центр.

13. ГАРАНТИЙНЫЕ ОБЯЗАТЕЛЬСТВА

Гарантийный срок эксплуатации устройства составляет 12 месяцев с момента передачи покупателю.

Данное устройство предназначено для использования только в личных целях, не связанных с профессиональной или предпринимательской деятельностью, в противном случае гарантийный срок составляет **30 календарных дней**. Эксплуатация в личных целях подразумевает использование не более **200 часов в год***.

Претензии по качеству принимаются только при условии, что обнаруженные недостатки и рекламация заявлены в течение гарантийного срока, установленно-го на устройство.

Претензии по комплектности и внешнему виду товара после передачи товара Покупателю не принимаются.

Для гарантийного обслуживания устройство предоставляется в сервисный центр:

- в полной комплектации (в полностью собранном состоянии);
- с остатком топлива в топливном баке не менее 1/3 от общего объема бака;
- в чистом виде.

При несоблюдении этих требований сервисный центр имеет право отказать вам в гарантийном обслуживании.

В течение гарантийного срока рекомендуется проходить техническое обслуживание устройства (услуги платные).

ГАРАНТИЙНОЕ ОБСЛУЖИВАНИЕ НЕ РАСПРОСТРАНЯЕТСЯ:

1. На устройство, у которого серийный номер неразборчив или удален.
2. На устройство, эксплуатировавшееся

с нарушением требований руководства по эксплуатации, в том числе, если использовались не рекомендованные заводом-изготовителем расходные материалы.

3. На устройство, которое вышло из строя в результате естественного износа из-за интенсивного использования.
4. На устройство с повреждениями, возникшими вследствие эксплуатации с не устранёнными перед работой неисправностями и/или самостоятельно произведенными конструктивными изменениями.
5. На устройство с повреждениями, возникшими вследствие технического обслуживания, ремонта лицами или организациями, не имеющими соответствующих полномочий, а также использования при ремонте и техническом обслуживании неоригинальных запасных частей.
6. На устройство с повреждениями, вызванными внешними механическими, термическими, химическими воздействиями, небрежным обращением, стихийными бедствиями, а также замерзанием жидкости внутри устройства.
7. На устройство с повреждениями, вызванными попаданием внутрь устройства, а также в рабочие органы устройства посторонних предметов, жидкостей, а также засорением вентиляционных отверстий.
8. На устройство с повреждениями, возникшими из-за самостоятельного ремонта или разборки.
9. На устройство с повреждениями двигателя, возникшими из-за использования топлива, не соответствующего государственными стандартами качества.

10. На устройство с повреждениями двигателя, возникшими из-за: использования несоответствующего типа масла; работы на топливной смеси с неправильным соотношением масло-бензин.
11. На устройство с повреждениями двигателя, возникшими из-за: использования загрязненного или старого (хранившегося более 3 месяцев) топлива; использования топлива, хранившегося в таре, не предназначенной специально для хранения горюче-смазочных материалов; использования любых других видов топлива, кроме указанного в руководстве по эксплуатации.
12. На устройство с повреждениями двигателя, возникшими из-за пренебрежительной подготовки к хранению (оставление топливной смеси в топливной системе двигателя на длительный срок (более 30 дней)).
13. На устройство с неисправностями и повреждениями (в том числе с повреждениями (задирами) цилиндропоршневой группы 2х-тактного двигателя), возникшими из-за регулярной и длительной (более 5 минут) работы двигателя на холостых или пониженных оборотах, или без нагрузки/с недостаточной нагрузкой.
14. На устройство с неисправностями и повреждениями двигателя, возникшими из-за: загрязнения ребер охлаждения цилиндра, блокирования отверстий на кожухе маховика и ручном стартере двигателя; по иным причинам, затрудняющим нормальный теплообмен двигателя с окружающей средой.
15. На устройство с повреждениями двигателя, возникшими из-за использования свечи зажигания, отличной по своим параметрам от рекомендованной руководством по эксплуатации.
16. На устройство с повреждениями двигателя, возникшими при эксплуатации с грязными или поврежденными фильтрующими элементами воздушного или топливного фильтра, или без фильтрующих элементов.
17. На детали и узлы устройства: ремни, краны, хомуты, шланги, адаптеры, переходники, сопла, форсунки, выключатели, тросы.
18. На детали и узлы двигателя: свечи, фильтры, карбюраторы, топливные насосы, детали стартерной группы.

* - Гарантийные сроки и условия гарантии могут быть изменены без предварительного уведомления. Актуальная информация о гарантийных обязательствах приведена на сайте www.championtool.ru

**ПРОИЗВОДИТЕЛЬ
ОСТАВЛЯЕТ ЗА СОБОЙ ПРАВО
БЕЗ ПРЕДВАРИТЕЛЬНОГО УВЕДОМЛЕНИЯ
ВНОСИТЬ ИЗМЕНЕНИЯ В КОМПЛЕКТНОСТЬ,
КОНСТРУКЦИЮ ОТДЕЛЬНЫХ ДЕТАЛЕЙ И УЗЛОВ,
НЕ УХУДШАЮЩИЕ КАЧЕСТВО ИЗДЕЛИЯ.
ПОСЛЕ ПРОЧТЕНИЯ РУКОВОДСТВА
СОХРАНИТЕ ЕГО В ДОСТУПНОМ
И НАДЕЖНОМ МЕСТЕ*.**

Адреса сервисных центров в вашем регионе вы можете найти на сайте

WWW.CHAMPIONTOOL.RU

ИМПОРТЕР: ООО «Северо-Западная инструментальная компания»
Адрес: 195009, г. Санкт-Петербург, ул. Комсомола,
д.1-3 лит.Д, пом.203

ПРОИЗВОДИТЕЛЬ: Linyi Tuna Machinery Co., Ltd
Адрес: Китай, Donggaodu village, Gaodu subdistrict,
Luozhuang district Linyi city, Shandong.